

CTCD 诚泰创达
计量 测量 仪器仪表 分析 仪器

五金工具 目录



沈阳诚泰创达科技有限公司
CTCD Technology Co., Ltd.

沈阳诚泰创达科技简介

沈阳诚泰创达科技有限公司成立于2008年，是立足于中国东北以拓展全国市场为主的一家实验室仪器贸易和技术咨询服务公司，是较早一批从事实验室设备的公司。公司团队中多名领域内专家，为客户提供一系列解决方案。

作为HEXAGON（海克斯康）、TESA（瑞士TESA）、THERMO（赛默飞）、GOODTECHWILL（高特威）、ZEISS（蔡司）、ACCRETECH（东京精密）、HUGIS（赫集）、BFRL（北分瑞丽）、NCS（钢研纳克）的核心代理诚泰创达为国内客户带来了国内外一流的分析 and 测试技术以及尖端产品。为高等院校和科研机构、政府机构、材料工业过程控制行业等提供计量、金属和非金属材料分析、表面分析、硬度、机械测试和样品预处理仪器测试方案以及实验室整体一站式解决方案。

我们具备丰富的经验，充分了解每个客户的核心需求，并致力于提供最佳解决方案。为客户提供更专业、更安全、更便捷的产品和服务是我们诚泰创达的唯一追求。

CTCD was established in 2008. it is a laboratory instrument trading and technical consulting service company based in northeast China and mainly aimed at expanding the national market. it is an earlier group of companies engaged in laboratory equipment. Many experts in the company team provide customers with a series of solutions.

As the core agent of HEXAGON, TESA, THERMO, GOODTECHWILL, ZEISS, ACCRETECH, HUGIS, BFRL and NCS, CTCD has brought first-class analysis and testing technologies and cutting-edge products to domestic customers at home and abroad. It provides measurement, metal and non-metal material analysis, surface analysis, hardness, mechanical testing and sample pretreatment instrument testing programs as well as a one-stop solution for the entire laboratory for institutions of higher learning and scientific research institutions, government agencies, material industry process control industries, etc.

We have rich experience, fully understand each customer's core needs, and are committed to providing the best solution. Providing customers with more professional, safer and more convenient products and services is our only pursuit of CTCD.

CTCD 诚泰创达

目录

机工类工具	01
夹持类工具	04
紧固类工具	06
切割类工具	14
测量类工具	15
敲击类工具	18
表面修正类工具.....	21
工具包、箱、车	40
电子电工专业工具	47
其他工具	71
电动工具和附件.....	72



CTCD | 诚泰创达

机工类工具

43件套6.3MM,12.5MM系列公英制组套

1/4" 1/2"

件号 89-517-22

- 9件12.5mm系列12角公制套筒: 10, 12, 13, 14, 17, 18, 19, 21, 24mm
- 10件12.5mm系列12角英制套筒: 3/8", 7/16", 1/2", 9/16", 5/8", 11/16", 3/4", 13/16", 7/8", 15/16"
- 2件12.5mm系列接杆: 3", 10"
- 1件6.3mm系列旋柄
- 1件12.5mm系列万向接头
- 1件6.3mm系列旋具接头
- 1件12.5mm系列钢柄快速脱落棘轮扳手
- 18件6.3mm系列旋具头
米字: 1PT, 2PT, 3PT
六角: 3, 4, 5, 6, 7, 8mm
一字: 4, 5, 6, 5mm
花形: T-10, T-15, T-20, T-25, T-30, T-40
- 精制铁箱
- 子件参照单品保用条款



37件套6.3MM,10MM系列公英制组套

1/4" 3/8"

件号 89-518-22

- 9件6.3mm系列六角公制长套筒: 4, 5, 6, 7, 8, 9, 10, 11, 12mm
- 9件6.3mm系列六角英制套筒: 3/16", 7/32", 1/4", 9/32", 5/16", 11/32", 3/8", 7/16", 1/2"
- 9件10mm系列12角公制套筒: 8, 10, 11, 12, 13, 14, 16, 17, 19mm
- 7件10mm系列12角英制套筒: 3/8", 7/16", 1/2", 9/16", 5/8", 11/16", 3/4"
- 1件6.3mm系列旋柄
- 1件10mm系列大小接头6.3mm方头
- 1件10mm系列钢柄快速脱落棘轮扳手
- 精制铁箱
- 子件参照单品保用条款



65件套6.3MM, 10MM系列公英制组套

1/4" 3/8"

件号 94-189-22

- 10件6.3mm系列六角英制套筒: 5/32", 3/16", 7/32", 1/4", 9/32", 5/16", 11/32", 3/8", 7/16", 1/2"
- 12件6.3mm系列六角公制套筒: 4, 4.5, 5, 5.5, 6, 7, 8, 9, 10, 11, 12, 13mm
- 1件6.3mm系列旋柄
- 8件10mm系列六角英制套筒: 3/8", 7/16", 1/2", 9/16", 5/8", 11/16", 3/4", 13/16"
- 10件10mm系列六角公制套筒: 10, 11, 12, 13, 14, 15, 16, 17, 18, 19mm
- 1件10mm系列梨型头快速脱落棘轮扳手
- 1件10mm系列接杆: 3"
- 1件10mm系列方向接头
- 1件三用接头: 10mm方孔X6.3mm方头
- 1件10mm系列公制火花套筒: 16mm
- 1件6.3mm系列起子变换头
- 3件6.3mm十字形旋具头: #1, #2, #3
- 6件6.3mm系列六角旋具头: 3, 4, 5, 6, 7, 8mm
- 3件6.3mm系列一字形旋具头: 4, 5, 5, 6, 5mm
- 6件6.3mm系列花形旋具套筒: T-10, T-15, T-20, T-25, T-30, T-40
- 子件参照单品保用条款



46件套6.3MM系列公制组套

1/4"

件号 91-934-22

- 12件6.3mm系列六角公制套筒: 4, 4.5, 5, 5.5, 6, 7, 8, 9, 10, 11, 12, 13mm
- 20件6.3mm系列旋具套筒: 一字: 4, 5, 5, 7mm; 十字: 1PT, 2PT, 3PT, 4PT; 六角: 3, 4, 5, 6, 8, 10mm
- 花形: T-8, T-10, T-15, T-20, T-25, T-27, T-30
- 3件6.3mm系列花形套筒: E6, E7, E8
- 1件6.3mm系列短型方头起子
- 2件6.3mm系列接杆: 2", 4"
- 1件6.3mm系列T型滑杆
- 1件6.3mm系列方向接头
- 1件6.3mm系列旋柄
- 1件6.3mm系列可弯式接杆
- 3件内六角扳手: 1.5, 2, 2.5mm
- 1件6.3mm系列梨型头快速脱落棘轮扳手
- 子件参照单品保用条款



机工类工具

6.3MM系列公制6角标准套筒

1/4" Cr-V



10MM系列公制6角标准套筒

3/8" Cr-V

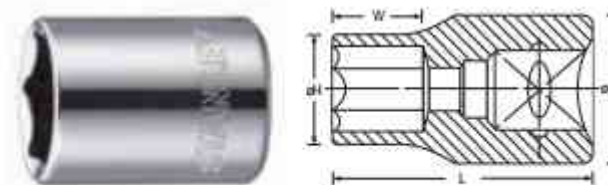

10MM系列公制6角长套筒

3/8" Cr-V



6.3MM系列公制6角长套筒

1/4" Cr-V

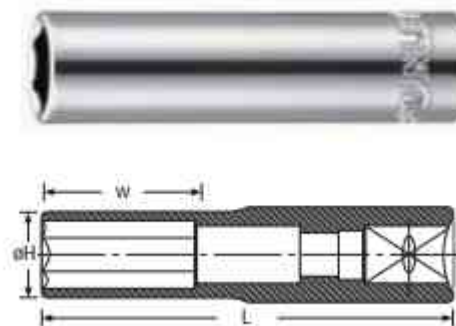

12.5MM系列公制12角标准套筒

1/2" Cr-V



机工类工具

6.3MM系列大小接头

1/4" Cr-V

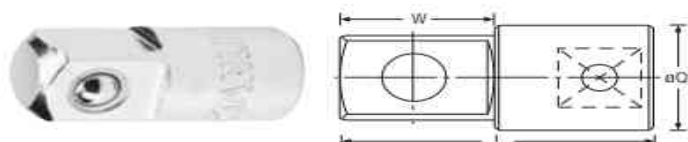

6.3MM系列旋具转接头

1/4" Cr-V

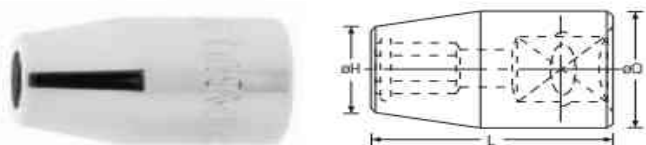

10MM系列万向接头

3/8" Cr-V

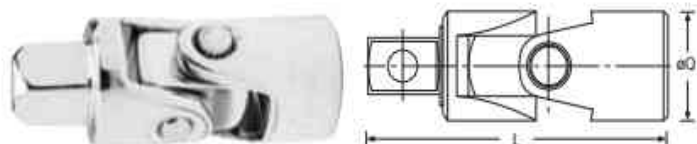

10MM系列接杆

3/8" Cr-V

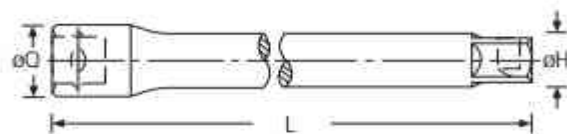

10MM系列锁定接杆

3/8" Cr-V

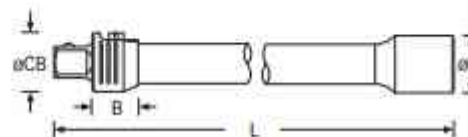

机工类工具

强力型双色柄棘轮扳手

1/4" 3/8" 1/2" Cr-V

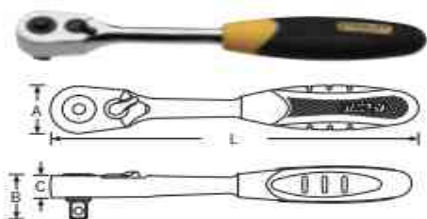

圆头专业棘轮扳手

1/4" 3/8" 1/2" Cr-V



钢柄棘轮扳手

1/4" 3/8" 1/2" Cr-V

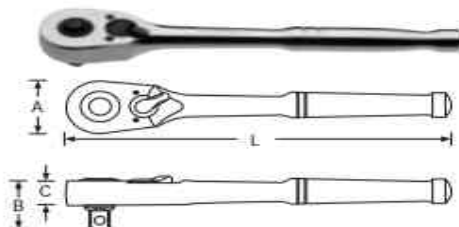

10MM系列角度棘轮扳手

3/8" Cr-V



19MM系列棘轮扳手

3/4" Cr-V

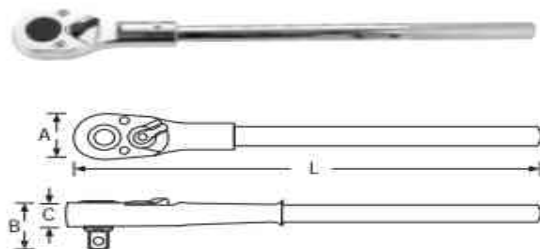

机工类工具

12.5MM系列公制6角风动套筒

新产品

1/2" Cr-Mo

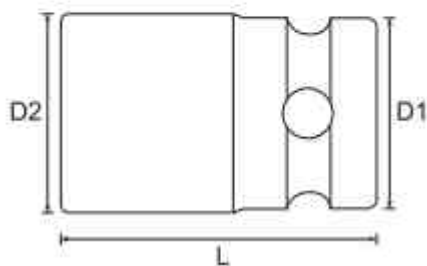

19MM系列公制6角风动套筒

新产品

3/4" Cr-Mo

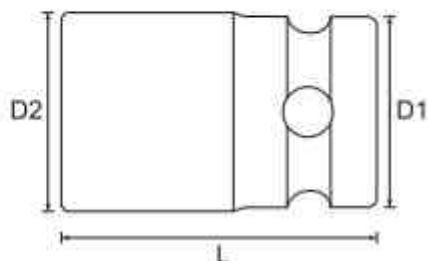

12.5MM公制6角风动长套筒

1/2" Cr-V

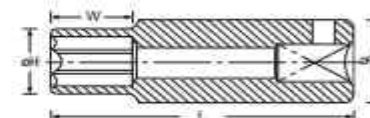

12.5MM公制6角风动套筒

1/2" Cr-V

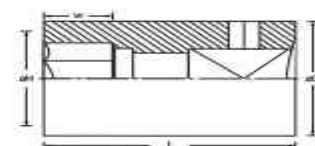

12.5MM系列风动接杆 ↓

1/2" Cr-V



机工类工具

1/4" 系列扭矩扳手



- 72齿精密棘轮, 仅需转动5°即可驱动套筒。
- 12个月保用

件号	扭矩范围N.m	驱动方尺寸(°)	扭矩最小刻度	精度	扳手长度(mm)	扳手重量(kg)	
SE-01-005	1-5	1/4	0.05	6%	197	0.30	1

3/8" 系列扭矩扳手



- 72齿精密棘轮, 仅需转动5°即可驱动套筒。
- 12个月保用

件号	扭矩范围N.m	驱动方尺寸(°)	扭矩最小刻度	精度	扳手长度(mm)	扳手重量(kg)	
SE-01-050	10-50	3/8	0.5	3%	357	0.90	1

可换头扭矩扳手20-100N.m



- 前端驱动可更换为: 开口, 梅花, 棘轮等多种插件, 并且更换方便, 使用安全。
- 12个月保用

件号	扭矩范围N.m	插件安装尺寸(WxH)	扭矩最小刻度	精度	扳手长度(mm)	扳手重量(kg)	
SE-02-100	20-100	12x9mm	1	3%	395	0.99	1

3/4" 系列扭矩扳手



- 72齿精密棘轮, 仅需转动5°即可驱动套筒。
- 12个月保用

件号	扭矩范围N.m	驱动方尺寸(°)	扭矩最小刻度	精度	扳手长度(mm)	扳手重量(kg)	
SE-01-K00	200-1000	3/4	4	3%	1280	5.90	1

机工类工具

3/8"气动扳手

3/8"



1/2"气动扳手

1/2"



气动棘轮扳手

3/8" 1/2"



3/4"气动扳手

3/4"



夹持类工具

4件钳子套装

Cr-V



德式专业钢丝钳

Cr-V

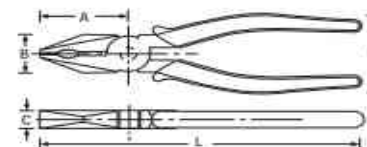

- 德式设计, 专业级品质。
- 钳体铬钒钢锻造, 强度高, 经久耐用。
- 工业级合金刃口, 硬度超过HRC55, 剪切锋利, 使用寿命提高30%。
- 符合人体工学的双材料手柄, 握持时受力均匀, 不易疲劳。
- 表面电泳处理, 防锈能力提升100%。
- 符合或超过ANSI标准。
- 终生保用 (刃口不在保用范围)

双色柄钢丝钳

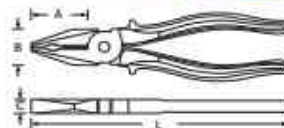

- 优质高碳钢锻造, 加硬钳口处理。
- 根据人体工学设计的双材料手柄, 使用更舒适。
- 钳头采用双色处理方式, 样式更新颖。
- 超过ANSI标准。
- 终生保用 (刃口不在保用范围)

双色柄尖嘴钳

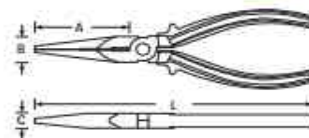

- 优质高碳钢锻造, 加硬钳口处理。
- 根据人体工学设计的双材料手柄, 使用更舒适。
- 钳头采用双色处理方式, 样式更新颖。
- 超过ANSI标准。
- 终生保用 (刃口不在保用范围)

夹持类工具

铝合金管钳

Cr-Mo

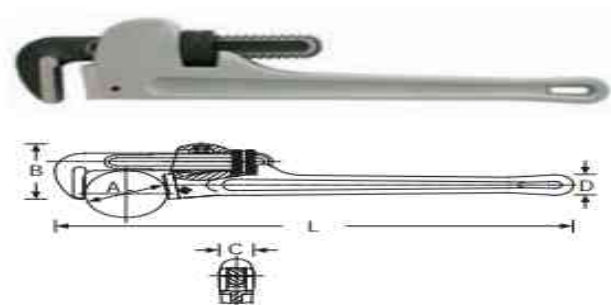

链条扳手



G型夹钳

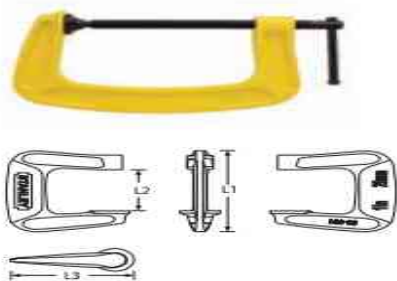

MaxSteel重型台虎钳

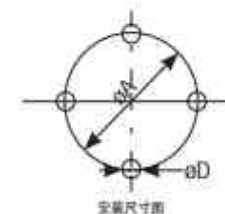

- 耐用铸铁钳身, 提供高强度夹持力。
- 钳口硬度不低于HRC45, 夹持稳定。
- 底座可360°旋转, 并可锁定在任意位置。
- 带砧台, 方便使用。
- 镀铬涂层, 防锈防蚀。

轻型台虎钳

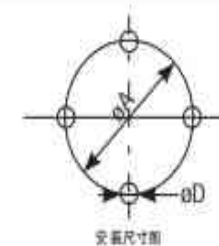

- 耐用铸铁钳身, 提供高强度夹持力。
- 旋转螺纹固定, 保证使用顺滑。

- 底部螺栓直接固定, 夹持稳定。
- 镀铬涂层, 有效防蚀。
- 钳口硬度为HRC45以上

紧固类工具

6件套三色柄螺丝批



三色柄平行一字螺丝批



8件套超值装螺丝批



件号 92-004-23

- 4件一字螺丝批:
3x75mm, 5x100mm, 6.5x45mm,
6.5x150mm
- 4件十字螺丝批:
#0x60mm, #1x100mm, #2x45mm,
#2x150mm

16件套螺丝批综合套装

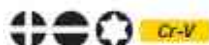

件号 68-0002C-23

- 3件十字螺丝批:
#1x100mm, #2x100mm, #2x150mm
- 3件一字螺丝批:
5x100mm, 6.5x100mm, 6.5x150mm
- 4件花形螺丝批:
T6x80mm, T8x80mm, T15x80mm,
T20x120mm
- 6件套精密螺丝批:
十字#0, #1
一字: 1.4, 2.0, 2.4, 3.0mm

紧固类工具

31件6.3MM系列旋具头和快脱磁性接杆组套



6.3MM系列25mm长镀钛一字旋具头



头部防滑



- 采用耐冲击合金钢S-2制造，硬度达到HRC60±2。
- 表面采用镀钛处理，防锈能力绝佳。
- 特殊热处理工艺，扭矩比普通S-2产品提升10%以上。
- 头部防滑结构，不易从螺钉头部槽中脱出。
- 本品属易耗品，不属于终生保用范围。

6.3MM系列50mm长一字旋具头



- 采用耐冲击合金钢S-2制造，硬度达到HRC60±2。
- 表面采用喷砂处理，保证头部尺寸的精准。
- 特殊热处理工艺，扭矩比普通S-2产品提升10%以上。
- 本品属易耗品，不属于终生保用范围。

6.3MM系列65mm长双头旋具头



- 采用耐冲击合金钢S-2制造，硬度达到HRC60±2。
- 表面采用喷砂处理，保证头部尺寸的精准。
- 特殊热处理工艺，扭矩比普通S-2产品提升10%以上。
- 本品属易耗品，不属于终生保用范围。

紧固类工具

双柄重型拉铆枪



轻型拉铆枪



- 配有3种不同规格的替换头，方便使用。适用于金属、纤维、皮革和塑料等众多不同材料的铆接。
- 其弹簧手柄能自如压出铆钉。
- 全钢结构枪身装有防脱手柄。
- 手柄内侧配有1根专门用于卸换铆嘴的扳手。
- 本品属易耗品，不属于终生保用范围。

12件套英制加长球头内六角扳手

S-2



6.3MM系列磁性接杆

Cr-V



- 接杆部分采用不锈钢制造，表面抛光，尺寸精度高。
- 接杆内嵌强磁铁，旋具头固定可靠。
- 旋具头部分采用Cr-V制造，表面采用喷砂处理。
- 本品属易耗品，不属于终生保用范围。

6.3MM系列50mm长U形旋具头

S-2



- 采用耐冲击合金钢S-2制造，硬度达到HRC60±2。
- 表面采用喷砂处理，保证头部尺寸的精准。
- 特殊热处理工艺，扭矩比普通S-2产品提升10%以上。
- 本品属易耗品，不属于终生保用范围。

6.3MM系列50mm长Y形旋具头

S-2



- 采用耐冲击合金钢S-2制造，硬度达到HRC60±2。
- 表面采用喷砂处理，保证头部尺寸的精准。
- 特殊热处理工艺，扭矩比普通S-2产品提升10%以上。
- 本品属易耗品，不属于终生保用范围。

6.3MM系列50mm长三角旋具头

S-2



- 采用耐冲击合金钢S-2制造，硬度达到HRC60±2。
- 表面采用喷砂处理，保证头部尺寸的精准。
- 特殊热处理工艺，扭矩比普通S-2产品提升10%以上。
- 本品属易耗品，不属于终生保用范围。

切割类工具

FatMax Xtreme可伸缩重型割刀



专业超级重型割刀



- 带有珐琅涂层的铝制刀壳坚固耐用。
- 旋钮式设计可快速更换刀片, 无需任何工具。
- 刀壳内可存储15个11-921系列重型刀片。
- 刀壳颞部设计能够安全夹住刀片, 刀片上的双凹槽使
- 刀片的锁定更牢固, 安全。
- 刀身设计握持舒适, 易掌握。
- 自带聚丙烯刀鞘, 耐冲击, 安全方便。
- 本品属易耗品, 不属于终生保用范围。

平面刮刀 新产品



- 可用于刮除平面上的污垢
- 塑料手柄, 有刀刃保护套
- 刀片为刮刀刀片, 可更换
- 刀片件号: 11-921
- 本品属易耗品, 不属于终生保用范围。

圆头刀片



自动回复式通用割刀



FatMax 重型割刀刀片



多用割刀



切割类工具

美工刀刀片



直刃电工刀



FatMax 折叠刀

新产品



B系列油灰刀

新产品



FatMax 专业级美工刀刀片

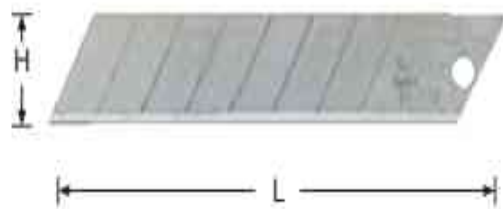

雕刻刀刀片



切割类工具

400mm钢锯架

明星产品



- 铝制锯架，能以90°/55°两种角度安装锯条。
- 强劲的锁定装置。
- 建议选用高速钢/双金属钢锯条，规格为12”。
- 终生保用（锯条不在保用范围）

金属柄小钢锯

新产品



金属方管钢锯架

新产品



- 铝合金锯架，橡塑双材料手柄，坚固舒适
- 锯条能以90°/45°两种角度安装
- 锯架方管内存存8片锯片
- 锯条采用大旋钮锁紧，简便可靠
- 推荐使用12”/305mm高速钢/双金属锯条
- 终生保用（锯条不在保用范围）

98MM钢锯架(橡胶手柄)



重型手板锯



双金属钢锯条



切割类工具

FatMax 直头航空剪



- 铬钼钢合金刃口, 剪切能力强, 使用寿命长
- 刀刃侧为锯齿形状, 剪切时便于夹持工件, 不打滑
- 橡塑双材料手柄, 握持舒适
- 本品属易耗品, 不属于终生保用范围。

通用铁皮剪



- 整体碳钢锻造, 刃口硬度HRC55-61
- 符合美国ASME B107.500-2010标准
- 本品属易耗品, 不属于终生保用范围。

FatMax 左弯头航空剪



- 铬钼钢合金刃口, 剪切能力强, 使用寿命长
- 刀刃侧为锯齿形状, 剪切时便于夹持工件, 不打滑
- 橡塑双材料手柄, 握持舒适
- 本品属易耗品, 不属于终生保用范围。

不锈钢剪刀



- 采用不锈钢材料, 精加工而成, 硬度高, 剪切锋利。
- 手柄采用ABS材料, 坚固耐用, 握持舒适。
- 本品属易耗品, 不属于终生保用范围。

英式铁皮剪



- 由高碳合金钢锻造, 刃口经喷砂防腐处理。
- 本品属易耗品, 不属于终生保用范围。

FatMax 长直头航空剪



- 铬钼钢合金刃口, 剪切能力强, 使用寿命长
- 刀刃侧为锯齿形状, 剪切时便于夹持工件, 不打滑
- 橡塑双材料手柄, 握持舒适
- 本品属易耗品, 不属于终生保用范围。

切割类工具

切管器



- 使用不同的轮片，可以切割铜管、铝管和不锈钢管。
- 本品属易耗品，不属于终生保用范围。

件号	切割直径(°)	切割直径(mm)	
93-020-22	1/8-1-1/8	3-28	10
93-021-22C	1/8-1-1/4	3-31	10
93-028-22	1/4-2-1/2	6-64	6

PVC管子割刀



- 热处理不锈钢刀片，可延长工具使用寿命。
- 本品属易耗品，不属于终生保用范围。

件号	规格(°)	切割直径(mm)	
14-442-22	1-5/8	≤42	10

切管器替换轮片



- 硬质合金钢制成。
- 2片装。
- 本品属易耗品，不属于终生保用范围。

件号	适用型号	切割直径(mm)	
93-019-0-22	93-020	3-31	25
	93-021		
93-016-1-22	93-028	6-64	5

切管器轮片(铜、铝管) ↓



- 高速钢制成，专用于切割铜、铝管。
- 2片装。
- 本品属易耗品，不属于终生保用范围。

件号	适用型号	切割直径(mm)	
----	------	----------	--

小型三槽弯管器



- 适合弯曲直径6/8/10mm的铜管和铝管。
- 0-180° 范围内精确弯管。
- 整体压铸成形，坚固耐用。
- 滚花防滑手柄
- 本品属易耗品，不属于终生保用范围。

件号	弯管直径(mm)	
70-451-22C	6/8/10	3

扩管器 ↓



- 扩孔直径范围从3/16"至5/8"。
- 扩孔器由铸造的扩孔支架和呈45°角的铝制V形扩孔组成。
- 本品属易耗品，不属于终生保用范围。

件号	扩管直径(°)	扩管直径(mm)	
93-040-22	3/16, 1/4,	4.8, 6.3,	6
	5/16, 3/8,	7.9, 9.5,	
	7/16, 1/2,	11.3, 12.7,	
	5/8	15.9	

切割类工具

断线钳



- 钳头为铬钼钢锻造而成。
- 严格的刃口硬度控制(56-61HRC), 防止崩刃及卷刃, 更长的使用寿命。
- 更大的刃口剪切能力。
- 使用更加方便, 操作更加省力。
- 性能稳定, 经久耐用。
- 本品属易耗品, 不属于终生保用范围。

钢索切割钳



- 高碳钢SK5制造, 刃口硬度达HRC58-63, 切割锋利。
- 锯齿状刃口, 剪切快速平整。
- 可剪切单股或多股铁线、弹簧钢线等。
- 本品属易耗品, 不属于终生保用范围。

断线钳替换钳头

Cr-Mo



- 钳头为铬钼钢锻造而成。
- 严格的刃口硬度控制(56-61HRC), 防止崩刃及卷刃, 更长的使用寿命。
- 更大的刃口剪切能力。
- 本品属易耗品, 不属于终生保用范围。

钢索切割剪



- 高级合金工具钢SKS2制造, 刃口硬度达 HRC58-63, 切割锋利。
- 锯齿状刃口, 剪切快速平整。
- 铝合金钳身轻便耐用。
- 可剪切单股或多股铁线、钢索及电缆等。
- 本品属易耗品, 不属于终生保用范围。

切割类工具

HSS高速钢麻花钻头

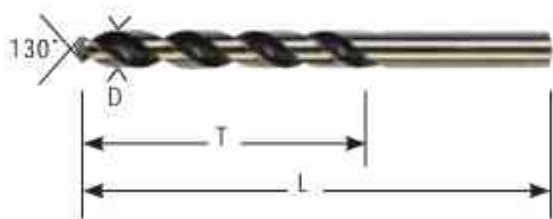

10支装高速钢麻花钻头



- 塑料盒包装, 取用方便。
- 本品属易耗品, 不属于终生保用范围。

件号	组套内钻头直径 (mm)	组套内钻头数量 (支)	
95-230-23	1, 2, 3, 4, 5, 6, 7, 8, 9, 10	10	5

19支装高速钢麻花钻头



- 铁盒包装, 取用方便。
- 本品属易耗品, 不属于终生保用范围。

件号	组套内钻头直径 (mm)	组套内钻头数量 (支)	
95-233-23	1, 1.5, 2, 2.5, 3, 3.5, 4, 4.5, 5, 5.5, 6, 6.5, 7, 7.5, 8, 8.5, 9, 9.5, 10	19	3

5支装高速钢麻花钻头



- 塑料盒包装, 取用方便。
- 本品属易耗品, 不属于终生保用范围。

件号	组套内钻头直径 (mm)	组套内钻头数量 (支)	
95-229-23	2, 3, 4, 5, 6	5	15

测量类工具

FatMax XTREME超级公英制卷尺



黑金刚公制卷尺

新产品



快收型公英制钢制长卷尺



- 3:1飞轮设计, 尺带回收速度为普通产品的3倍。
- 尼龙覆盖尺带, 耐磨能力优秀。
- ABS壳体加防滑弹性材料, 有效防震, 耐冲击。
- 公英制刻度, 清晰易读, 达到行业II级精度。
- 本品属易耗品, 不属于终生保用范围。

盘式玻璃纤维公英制长卷尺

新产品



- 1/2"宽尺带, 双面公英制刻度, 清晰易读。
- 抗冲击ABS外壳, 有效防震。
- PVD尺带, 易于清洁。
- 橡胶手柄, 握持舒适。
- 公制Class II精确度。
- 英制Class III精确度。
- 本品属易耗品, 不属于终生保用范围。

测量类工具

激光测距仪

新产品



- 30米测距
- 精度为±2mm
- 单位换算：米/英寸/英尺
- 面积、体积自动计算
- 可显示最近两次的测距读数
- 停止使用后，自动关机
- 配用2节AAA/7号电池
- 建议使用温度：0-40℃
- 6个月保用

STANLEY件号	测距范围 (M)	精度	重量 (g)	尺寸 (mm)	
STHT77138-23	0.1-30	±2mm	120	121x49x29	1

激光测距仪蓝牙版

新产品



Bluetooth



- 30米测距
- 精度为±2mm
- 单位换算：米/英寸/英尺
- 面积、体积自动计算
- 可显示最近两次的测距读数
- 停止使用后，自动关机
- 配用2节AAA/7号电池
- 建议使用温度：0-40℃
- 蓝牙版连接手机，使用APP软件可自行设计房型图
- 6个月保用

STANLEY件号	测距范围 (M)	精度	重量 (g)	尺寸 (mm)	
STHT77343-23	0.1-30	±2mm	120	121x49x29	1

不锈钢直尺



- 不锈钢材料制造，表面哑光硬化处理，耐磨不反光。
- 双面刻度，正面公制刻度，背面英制刻度*。
- 刻度精确，符合GB标准。
 - * 1500mm长度的尺只有正面公制刻度，背面为公英制换算表。
- 本品属易耗品，不属于终生保用范围。

不锈钢直角尺



测量类工具

FatMax 数显水平尺



磁性鱼雷式水平尺

新产品



磁性三水泡铝合金水平尺



FatMax Xtreme磁性180°可调鱼雷水平尺 9"



磁性塑身鱼雷式水平尺

新产品



测量类工具

磁性表座



- 采用优质钢材制造。
- 用来夹持百分表和杠杆表进行测量。
- 底座精铸喷塑。
- 杆径操作灵活,可方便不同角度及高度的测量。
- 微调装置保证测量位置的精确性。
- 精密磨光的电磁接触面,保证接触面的和吸力的充分。
- 手感舒适的ON/OFF开关便于操作。
- 12个月保用



件号

36-146-23

1

划针250mm



- 采用优质钢材制造。
- 直头端用来划线,弯头端可用来划正工件的位置。
- 重量轻,韧性好,抗冲击性强。
- 本品属易耗品,不属于终生保用范围。

52件装螺纹规



- 采用优质钢材制造,螺纹端精度高
- 用于检测螺纹的规格
- 可靠的镀铬金属外壳既美观又能更好地保护产品
- 规格齐全,轻巧便携
- 52片测量值,公制60° 螺纹0.25,0.30,0.35,0.40,0.45,0.50,0.60,0.70,0.75,0.80,0.90,1.00,1.25,1.50,1.75,2.00,2.50,3.00,3.50,4.00,4.50,5.00,5.50,6.00mm
- 英制惠氏55° 螺纹4,41/2,5,6,7,8,9,10,11,12,13,14,16,18,19,20,22,24,25,26,28,30,32,36,40,48,60,62TPI
- 本品属易耗品,不属于终生保用范围

13件装公制塞尺

新产品



- 塞尺片采用高性能弹簧钢制造,表面精抛光
- 塞尺片锥形头部设计,更容易插入缝隙
- 镀铬钢制外壳,可靠保护塞尺片
- 塞尺片用于检测或测量缝隙
- 塞尺片尺寸:100x10mm
- 符合中国JJG62-2007标准
- 本品属易耗品,不属于终生保用范围

32件装公英制塞尺

新产品



- 塞尺片采用高性能弹簧钢制造,表面精抛光
- 塞尺片锥形头部设计,更容易插入缝隙
- 镀铬钢制外壳,可靠保护塞尺片
- 塞尺片用于检测或测量缝隙
- 塞尺片尺寸:100x13mm
- 公制/英制测量值
- 符合中国JJG 62标准
- 本品属易耗品,不属于终生保用范围

敲击类工具

FatMax Xtreme多功能锤

Cr-V



- 敲、撬、劈、弯功能四合一。
- 整体淬火钢条锻造，强劲耐用。
- 双材料手柄，舒适防滑。
- 特别适用于消防、抢险。

FatMax Xtreme防震羊角锤

Cr-V



- 专利扭转控制紧握技术，有效降低力矩对腕和肘的冲击。
- 专利AntiVibe技术，有效减小震动。
- 整块钢材锻造，有效提高强度及耐用性。
- 起钉羊角部采用铣制工艺，精度高，更耐用。

钢斧



硬木柄羊角锤

新产品

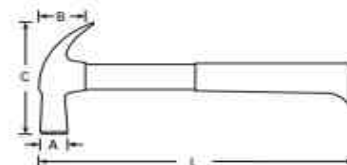

防震锤



- 表面橡胶材质，不损伤敲击表面。
- 锤头内含小钢珠，敲击时不反弹。
- 橡胶包钢柄把手，更大施力。
- 本品属易耗品，不属于终生保用范围。

钳工锤

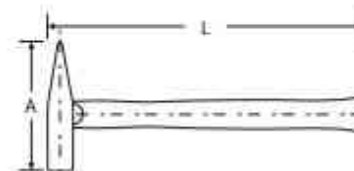

敲击类工具

12件套冲凿

Cr-V



- 凿体采用Cr-V合金钢制造。
- 整体热处理。
- 凿类头部硬度达HRC53-60, 冲类头部硬度为HRC48-58, 尾部经回火处理硬度均为HRC32-46。
- 凿子表面经黄色喷塑处理, 耐腐蚀。
- 适用场合: 适用于钳工、模具制造、机械加工与维修等方面。
- 本品属易耗品, 不属于终生保用范围。

件号	内容	
	石工凿: 10,12,16mm	
16-299-23	圆柱冲: 1.5,3,4.5,6,8mm	3
	中心冲: 6,8mm	
	圆锥冲: 2mm	

胶柄钉冲

Cr-V



FatMax 胶柄石工凿

Cr-V

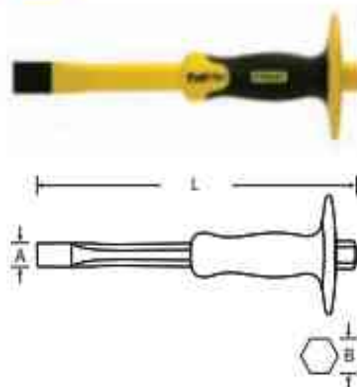

- 凿体采用Cr-V合金钢制造。
- 整体热处理。
- 头部硬度达HRC53-60, 尾部经回火处理硬度为HRC32-46。
- PP+TPR 手柄材料有效防滑。
- 凿子表面经黄色喷塑处理, 耐腐蚀。
- 适用场合: 适用于建筑、装潢、石材加工等行业。
- 本品属易耗品, 不属于终生保用范围。

件号	A(mm)	B(mm)	L(mm)	
16-332-23	25	20	300	3

尖凿

Cr-V



- 采用Cr-V合金钢精加工而成。
- 头部硬度达HRC53-60, 尾部经回火处理硬度为HRC32-46。
- 表面经喷塑处理, 耐腐蚀。
- 本品属易耗品, 不属于终生保用范围。

件号	规格		L(mm)	
	(mm)	(°)		
95-249-23	4.8	3/16	150	3

敲击类工具

撬棒

Cr-V

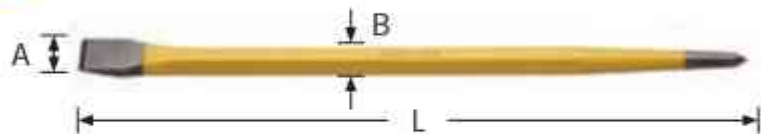

- 采用30°角设计, 由Cr-V合金钢精加工而成 (95-255-23为0°角设计)。
- 头部硬度达HRC46-56, 坚固耐用。
- 表面经喷塑处理, 耐腐蚀。
- 本品属易耗品, 不属于终生保用范围。

圆柄撬棒

Cr-V

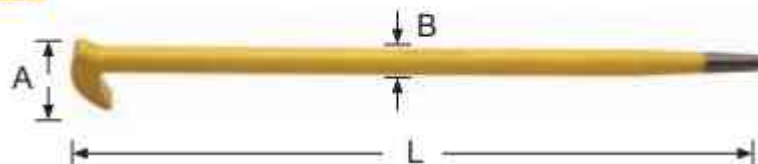

起钉器

Cr-V

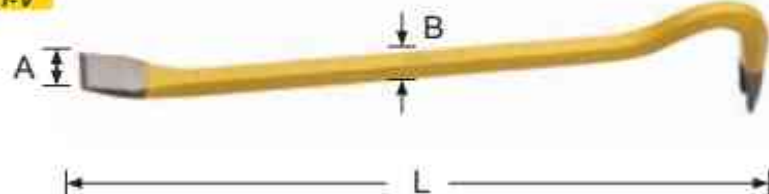

数字钢字码 ↓



- 采用碳钢制造, 硬度达到HRC50以上。
- 表面采用发黑防锈处理。
- 包含0-9等9个钢字码 (6和9通用)。
- 本品属易耗品, 不属于终生保用范围。

英文字母钢字码 ↓



- 采用碳钢制造, 硬度达到HRC50以上。
- 表面采用发黑防锈处理。
- 包含A-Z和&等27个钢字码。
- 本品属易耗品, 不属于终生保用范围。

表面修整类工具

8件锉刀套装



10件套什锦钢锉

新产品

• 本品属易耗品，不属于终生保用范围。

截面形状	内容
	平头扁锉
	尖头半圆锉
	尖头方锉
	尖头等边三角锉
	尖头圆锉
	尖头双边圆扁锉
	尖头刀型锉
	尖头单面三角锉
	尖头扁圆锉
	尖头椭圆锉



半圆锉



平锉



方锉



圆锉



链锯锉



表面修整类工具

10"金属架锉刨

明星产品



- 配10"刨片
- 本品属易耗品, 不属于终生保用范围。

件号	总长度		
	毫米(mm)	英寸(")	
21-122-5-11	300	12	2

5-1/2"金属架锉刨



- 配5-1/2"刨片
- 本品属易耗品, 不属于终生保用范围。

件号	总长度		
	毫米(mm)	英寸(")	
21-399-5-11	150	6	6

10"三角架锉刨



- 配10"刨片
- 本品属易耗品, 不属于终生保用范围。

件号	总长度		
	毫米(mm)	英寸(")	
21-103-5-11	270	11	6

5-1/2"扁锉刨



- 配5-1/2"刨片
- 本品属易耗品, 不属于终生保用范围。

件号	总长度		
	毫米(mm)	英寸(")	
21-102-5-11	305	12	6

10"半圆刃刨片

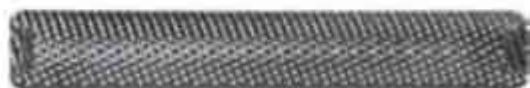

10"粗齿刨片



工具包、箱、车

FatMax 工具提包16"



(不含工具)

- 采用高强度抗撕裂涤纶布面料, 经久耐用。
- 抗冲击防水塑料底座, 耐脏耐水。
- 开口度达到400x220mm, 可容纳较大件工具。
- 包内外有14个插袋, 3个挂带和1个拉链袋。
- 配肩带, 可拎可背。
- 最大载重: 15kg
- 本品属易耗品, 不属于终生保用范围。

件号	尺寸(mm)	
97-489-23C	410x230x280	2

防水尼龙工具中型包



- 高级防水尼龙材料。
- 经久耐用, 携带方便。
- 独特设计, 使用方便。
- 最大载重: 15kg
- 本品属易耗品, 不属于终生保用范围。

件号	尺寸(mm)
----	--------

工具腰包组



(不含工具)

- 高密度涤纶布面料, 耐磨抗撕裂
- 3组腰包, 包括10个插袋和1个吊钩
- 配腰带, 可直接绑在腰上
- 最大载重: 15kg
- 本品属易耗品, 不属于终生保用范围。

防水尼龙工具大包



- 高级防水尼龙材料。
- 经久耐用, 携带方便。
- 独特设计, 使用方便。
- 最大载重: 15kg
- 本品属易耗品, 不属于终生保用范围。

件号	尺寸(mm)
93-225-1-23	655x230x240

方形塑底工具包15"



- 高强度抗撕裂涤纶布面料, 美观耐用
- 抗冲击防水塑料底座, 坚固耐磨
- 长方形桶包设计, 储存空间大
- 包内外有21个插袋, 4个挂袋和3个翻盖袋
- 配肩带, 可拎可背
- 最大载重: 25kg
- 本品属易耗品, 不属于终生保用范围。

电工工具包



- 采用高级尼龙材料, 经久耐用。
- 设计合理独特, 使用得心应手。
- 配有背带, 方便使用。
- 本品属易耗品, 不属于终生保用范围。

件号	尺寸(mm)
95-268-23	240x230x395

工具包、箱、车

FatMax 23寸工具箱



Jumbo塑料工具箱

新产品



14"手提工具箱



塑料收纳盒20"



手提工具托盘



(不含工具)



3抽屉工具箱



- 抽屉内尺寸:
568x272x45mm(小), 568x272x70mm(大)。
- 抽屉最大载重: 30kg/个。
- 安全筒式锁装置, 更坚固, 防盗性能更佳。
- 砂漆表面, 抗刮痕, 抗溶解, 防锈能力强。
- 特殊设计的重型R角抽屉把手, 拉合方便。
- 双滚珠滑轨设计, 有自锁功能。
- 包塑侧把手, 拖拽更轻松。
- 本品属易耗品, 不属于终生保用范围。

工具包、箱、车

工作台

新产品

- 台面材质: 复合材料
- 台面耐油, 耐磨, 平整度高, 抗冲击力, 高强度橡胶包边, 美观实用
- 全钢可拆装支架, 安装方便
- 每只桌角都具有可调整螺母, 保持工作台水平
- 适用工厂, 车间以及生产安装线
- 终生保用 (柜面不在保用范围)



四抽屉工作台柜

新产品

- 由台面, 支架, 四抽屉柜组合而成
- 台面材质: 复合材料
- 台面耐油, 耐磨, 平整度高, 抗冲击力, 高强度橡胶包边, 美观实用
- 2只桌角具有可调整螺栓, 保持工作台水平
- 四抽屉工作台柜, 采用1.2mm钢板, 中央集成控锁, 重型抽屉滑轨
- 重型设计, 高品质, 适用工厂, 车间以及生产安装线
- 终生保用 (柜面不在保用范围)



塑料收纳斗

- 聚丙烯PP材料, 强度高, 耐冲击
- 配有防尘标签盖及标签
- 需要挂在收纳斗支撑架上使用
- 适合零件及小物件的存放
- 非终生保用



双门储物柜

新产品

- 采用钢板材质, 表面喷涂, 防锈耐用
- 配有4块搁板, 安装高度可自由选择, 每块可承重20kg
- 采用国际上最新的拼装结构, 只需数分钟, 就可以完成安装
- 暗门拉手设计, 平面旋转门锁, 配有2把钥匙
- 正面完全平整, 柜前移动不会刮碰, 保证安全



电子电工专业工具

61件套专业电讯工具套装



- 61种专业电讯工具的组合, 适用于电讯行业用户的安装维修工作
- 独特的可分离塑盒包装, 既可以携带, 又可以上下盒分开, 平放在抽屉中

6件套计算机工具包



件号 92-003-23

- 1件4"迷你斜嘴钳
- 1件5"迷你尖嘴钳
- 4件铬钒钢螺丝批:
十字#0x125mm, #0x150mm,
一字3x125mm, 3x150mm
- 赠送尼龙工具包1件
- 子件参照单品保用条款

18件套高级通用工具包



件号 90-597-23

- 6件套精密螺丝批:
十字#0, #1,
一字1.4, 2.0, 2.4, 3.0mm
- 1件8"钢丝钳
- 1件6"尖嘴钳
- 1件8"活动扳手
- 1件测电螺丝批(电笔)100-500VAC,
150mm
- 1件9MM通用壁纸刀
- 4件铬钒钢螺丝批:
一字3x100mm, 6.5x150mm,
十字#0x100mm, #2x150mm
- 1件电烙铁
- 1件卷尺3m
- 1件10件套链式内六角扳手(公制)
- 1件木柄羊角锤130Z
- 1件袖珍钢锯8-3/4"
- 1件手电筒
- 1件镊子
- 1件不锈钢剪刀

6件套计算机工具包



件号 92-003-23

- 1件4"迷你斜嘴钳
- 1件5"迷你尖嘴钳
- 4件铬钒钢螺丝批:
十字#0x125mm, #0x150mm,
一字3x125mm, 3x150mm
- 赠送尼龙工具包1件
- 子件参照单品保用条款

电子电工专业工具

20件12.5MM系列绝缘工具组套

新产品

1/2"

- 11件12.5MM系列绝缘公制六角标准套筒: 10, 11, 12, 13, 14, 17, 19, 22, 24, 27, 32mm
- 5件12.5MM系列绝缘公制六角旋具套筒: 4, 5, 6, 8, 10mm
- 1件12.5MM系列绝缘棘轮扳手
- 1件12.5MM系列绝缘T型套筒扳杆
- 2件12.5MM系列绝缘接杆: 125, 250mm
- VDE绝缘耐压1000V认证, 符合DIN EN 60900 (VDE 0682-201): 2013-04标准
- 吹塑盒包装, EVA内衬, 全面保护绝缘工具
- 终生保用 (绝缘层不在保用范围)



FatMax 3件套绝缘钳套装

新产品

Cr-V



MaxSteel加硬绝缘剥线钳 ↓

Cr-Ni

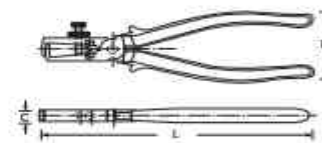

- 双材料手柄, 耐压1000V, 通过欧共体认证, 使用更安全。
- 精锻造铬镍合金钢钳身, 经久耐用。
- 偏心设计结构, 使用更省力。
- 精抛光钳头处理, 特殊锻造钳口。
- 终生保用 (刃口, 绝缘层不在保用范围)

FatMax 绝缘水泵钳

新产品

Cr-V

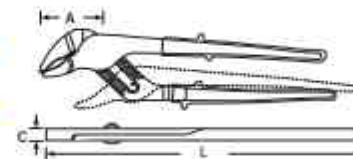

- 钳体为铬钒钢锻造, 坚固耐用
- 机加工钳齿, 精度高, 夹持更可靠
- VDE绝缘耐压1000V认证, 符合DIN EN 60900 VDE 0682-201和IEC60900标准
- 符合DIN/ISO 8976标准

6件套双色柄绝缘螺丝批



电子电工专业工具

红柄精密尖嘴钳

Cr-V

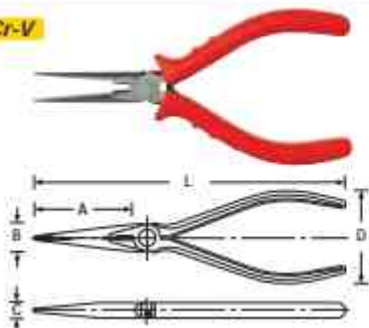

- 使用寿命延长两倍。
- 更省力, 节省25%。
- 钳口精细研磨和处理, 工作质量更好。
- 经典红色手柄, 防滑, 握持舒适。
- 钳口特殊机加工处理, 夹持能力更强。
- 铬钒合金钢钳身, 经久耐用。
- 防锈能力更出色。
- 终生保用 (刃口不在保用范围)

黑柄迷你弯嘴钳



- 优质高碳钢锻造的钳身, 坚固耐用。
- 适用于精细工作。

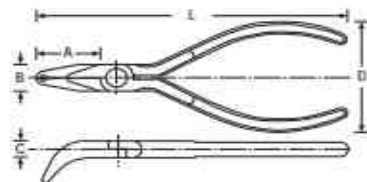

棘轮式电缆切割剪320mm



- 高级铬钼钢制造, 刃口硬度达HRC58-60, 切割锋利。
- 棘轮式手柄设计, 有自锁功能, 省力。
- 体积小携带方便, 适合小空间作业。
- 可切割多股铜、铝芯电缆及铜管材料, 不适合剪铁丝、钢芯电缆等。
- 终生保用 (刃口不在保用范围)

黑柄迷你斜口钳



- 优质高碳钢锻造的钳身, 坚固耐用。
- 最大剪切能力: 1.2mm直径铁线。
- 适用于精细工作。
- 终生保用 (刃口不在保用范围)

黑柄迷你尖嘴钳



- 优质高碳钢锻造的钳身, 坚固耐用。
- 最大剪切能力: 1.2mm直径铁线。
- 适用于精细工作。
- 终生保用 (刃口不在保用范围)

电子水口钳



- 高碳钢SK5制造, 刃口硬度达HRC56-58。
- 头部尖端设计, 适用于狭小空间作业。
- 终生保用 (刃口不在保用范围)
- 专用于剪切塑料, 不能用于剪切金属。

件号	规格(°)	长度(mm)	
84-867-22	6	150	10

电子电工专业工具

鹰嘴万用剥线钳



- 2合1剥线剪线功能。
- 剥线范围直径0.2mm-6mm的单股电线或排线。
- 自动根据线径调节剥线尺寸，避免损伤电芯。
- 轻巧易携带，使用寿命长。
- 本品属易耗品，不属于终身保用范围。

剥线压接钳9"



- 断线
- 压接:
绝缘端子AWG10-12, 14-16, 18-22
裸端子AWG10-12, 14-16, 18-22
- 剥线: AWG10, 12, 14, 16, 18, 20-22
- 螺栓切断
- 警告: 手柄不抗电击。
- 终生保用 (刃口不在保用范围)

双色柄剥线钳 ↓

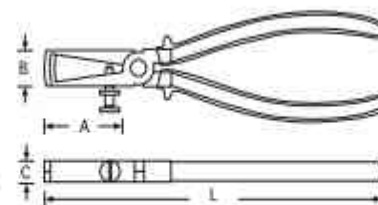

- 优质高碳钢锻造，加硬钳口处理。
- 根据人体工学设计的双材料手柄，使用更舒适。
- 钳头采用双色处理方式，样式更新颖。
- 终生保用 (刃口不在保用范围)

A系列连续端子压接钳



- 高精密端子压接孔，适度压紧端子于电线上而不损坏端子。
- 压力调整钮设计，方便各种端子使用，独特压紧手柄即可张开钳口设计。
- 高碳钢板制造，不变形弯曲，TPR手柄使用舒适。



件号	压接范围	长度(mm)	
84-845-22	0.5-6mm ²	230	6

其他类工具

便携式磁性捡拾器



- 7节可伸缩天线, 最长可达630mm。
- 头部强磁铁, 可吸起重达0.5kg的铁制品。
- 便携式笔形设计, 可夹在口袋中。
- 本品属易耗品, 不属于终身保用范围

可弯式磁性捡拾器

新产品



- 可弯曲金属软管, 柔韧性好。
- 头部有磁铁, 可吸取重达1.5kg的铁制品。
- 本品属易耗品, 不属于终身保用范围

伸缩检测镜

新产品



- 4节不锈钢可伸缩拉杆, 最长可达720mm。
- 头部镜子可方向旋转。
- 本品属易耗品, 不属于终身保用范围

STANLEY 件号	件号	可伸缩长度 (mm)	镜子直径 (mm)	↔
STMT78241-8-23	78-241-23	240-720	57	6

—与您共创美好明天!

沈阳诚泰创达科技有限公司

CTCD Technology Co., Ltd.

地址：沈阳市沈河区广宜街70号505室

邮箱：13842052455@163.com

网址：www.syctcd.com

www.ctcdlj.com

18940198789 孙经理

18698839976 汪经理



CTCD 诚泰创达

欢迎联系我们!